



ИНСТРУКЦИЯ
ПО ЭКСПЛУАТАЦИИ

**Цифровой прицел
ночного видения
Digital Pro DP940/DP940L
Digital Pro DP940-35/DP940L-35**

г. Москва

Содержание

Внешний вид	4
Комплектация.....	5
Интерфейс главного экрана	6
Как обеспечить питание прибора	7
Включение и выключение прибора	8
Фокусировка линзы окуляра	8
Управление встроенной ИК подсветкой	8
Регулировка ширины пятна инфракрасной под- светки (ИК)	9
Навигация по меню	10
Регулировка яркости дисплея	10
Режим повышенной чувствительности CMOS сенсора	11
Изменение цветовой палитры изображения	12
Запись фото и видео на карту памяти	13
Настройки разрешения видеозаписи	13
Просмотр отснятых фото и видео материалов... ..	14
Включение WIFI	15
Приведение к нормальному бою (пристрелка)	17
Переключение пристрелочных профилей	20
Измерение дистанции с помощью встроенного лазерного дальномера (для моделей DP940L и DP940L-35)	20
Сброс к заводским настройкам	22

Форматирование карты памяти MicroSD	23
Настройка даты и времени	24
Смена языка интерфейса	24
Картинка в картинке (PiP).....	25
Подключение к внешнему дисплею с помощью комплектного HDMI кабеля	25
Установка быстросъёмного кронштейна на прицел и на базу weaver/picatinny на оружии	26
Отметки о продаже и произведённом ремонте ..	32

Примечание

- Цифровой прицел Arkon Digital DP940/DP940L можно безопасно использовать как днем, так и ночью.
-

Внимание

Перед использованием данного устройства соблюдайте следующие правила:

- Данное устройство предназначено только для отдыха и законной деятельности; использование данного устройства для незаконной деятельности строго запрещено.
 - Перед использованием устройства соблюдайте местные законы и будьте информированы о них. В зависимости от региона, охота в ночное время может быть запрещена.
 - Максимальная дульная энергия оружия, на которое устанавливается данный прицел не должна превышать 6000 Дж. Пожалуйста, обратитесь к таблице дульной энергии для допустимых калибров!
-

Внешний вид

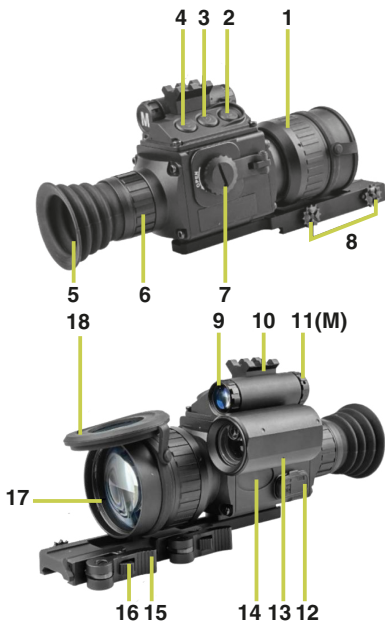

Примечание

• Производитель оставляет за собой право вносить изменения в комплектацию товара без предварительного уведомления покупателя.

- 1 – Кольцо фокусировки объектива
- 2 – Кнопка включения дальномера/переключения режимов измерения (для моделей DP940L/DP940L-35)
- 3 – Кнопка фото/видеозаписи
- 4 – Кнопка питания/яркости инфракрасной подсветки
- 5 – Окуляр
- 6 – Кольцо диоптрийной настройки
- 7 – Крышка батарейного отсека
- 8 – Винт регулировки быстросъемного кронштейна
- 9 – Фокусировка луча инфракрасной подсветки (ИК)
- 10 – Верхняя направляющая для дополнительных аксессуаров
- 11 – Энкодер
- 12 – Заглушка слота для карты памяти Micro SD, Micro USB и Mini HDMI
- 13 – Лазерный дальномер (для моделей DP940L/DP940L-35)
- 14 – Замки быстросъемного крепления
- 15 – Стопор замка быстросъемного крепления
- 16 – Объектив

Комплектация

- 1 – Прицел
- 2 – Футляр
- 3 – Кронштейн Weaver/Picatinny
- 4 – Кабель HDMI
- 5 – Кабель USB-C
- 6 – USB-кардридер
- 7 – Карта памяти Micro SD
- 8 – Салфетка для чистки оптики
- 9 – Инструкция по эксплуатации

Интерфейс главного экрана

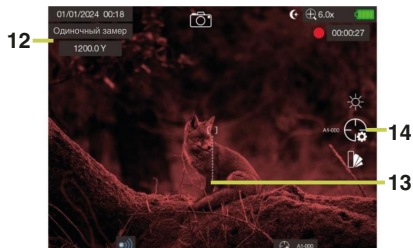
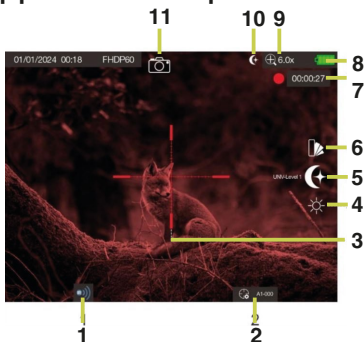

- 1 - Уровень ИК – подсветки
- 2 - Текущий пристрелочный профиль
- 3 - Прицельная марка
- 4 - Уровень яркости

- 5 – Чувствительность сенсора
- 6 – Цветовые палитры
- 7 – Индикатор видеозаписи
- 8 – Индикатор заряда батарей
- 9 – Текущая кратность
- 10 – Индикатор усиления чувствительности
- 11 – Индикатор сохранения фотоснимка
- 12 – Информация о замерах дистанции (для моделей DP940L/DP940L-35)
- 13 – Прицельная марка дальномера (для моделей DP940L/DP940L-35)
- 14 – Выбор пристрелочного профиля

Как обеспечить питание прибора

1. С помощью батареек или аккумуляторов

Откройте крышку батарейного отсека «7» и вставьте 4 батареи (либо аккумулятора) CR123A, соблюдая полярность, как указано под крышкой батарейного отсека.

2. С помощью внешнего источника питания

Подключите внешний источник питания (5V2A) с помощью прилагаемого кабеля к разъему USB-C «12».

Внимание

1. Напряжение внешнего источника питания не может быть выше 5 В, в противном случае это приведет к необратимому повреждению электроники прибора (не покрывается гарантией).

2. В случае, если к прибору подключается внешний источник питания при установленных в батарейный отсек аккумуляторах CR123A, прибор будет питаться в первую очередь от внешнего источника питания. Внешний источник питания не будет при этом заряжать аккумуляторы, установленные в прибор.

Включение и выключение прибора

1. Включение

Нажмите и удерживайте кнопку питания «4».

2. Выключение

Нажмите и удерживайте кнопку питания «4».

Фокусировка линзы окуляра

1. Диоптрийная настройка окуляра

Поверните кольцо диоптрийной настройки окуляра «6», чтобы получить максимально четкое изображение на дисплее.

2. Фокусировка объектива

Поверните кольцо фокусировки объектива «1», чтобы получить максимально четкое изображение цели.

3. Регулировка цифрового увеличения

Поверните энкодер «11», чтобы увеличить или уменьшить кратность от 6X до 36X или от 3.5X до 21X, в зависимости от модели.

Управление встроенной ИК подсветкой

1. Чтобы видеть в полной темноте, необходимо включить инфракрасную подсветку (ИК) «9».
2. Чтобы включить инфракрасный осветитель (ИК), нажмите кнопку питания/яркости ИК «4» и последовательно переключайте 3 уровня яркости ИК, выбирая оптимальный для текущих условий.
- Уровень яркости ИК-подсветки 1

- Уровень яркости ИК- подсветки 2
- Уровень яркости ИК- подсветки 3

Примечание

Чем выше уровень яркости ИК-подсветки, тем быстрее будет разряжаться батарея.

Регулировка ширины пятна инфракрасной подсветки (ИК)

1. Луч инфракрасного света (ИК) можно расширить, чтобы видеть большую площадь в ночное время, или сфокусировать в небольшое пятно, чтобы видеть на большие расстояния.
2. Для регулировки размера пятна луча поверните фокус инфракрасной подсветки «9», чтобы получить более широкое или более узкое поле зрения ночью.

Примечание

Увеличение ширины луча инфракрасного света (ИК) уменьшит расстояние обнаружения. Напротив, уменьшение ширины луча увеличит расстояние обнаружения, но поле зрения станет меньше.

Внимание

Когда включен инфракрасный осветитель (ИК), не смотрите на него и не направляйте на других людей или животных. Это может вызвать дискомфорт или серьезное повреждение глаз!

Навигация по меню

1. Нажмите и удерживайте кнопку энкодера «11», чтобы войти в главное меню.
2. Вращайте энкодер «11» по часовой стрелке для прокрутки вниз, против часовой стрелки - для прокрутки вверх.
3. Кратковременно нажмите на кнопку энкодера «11», чтобы зайти в выбранный пункт меню.
4. Нажмите и удерживайте кнопку энкодера «11», чтобы выйти из подменю или главного меню.

Регулировка яркости дисплея

1. Нажмите кнопку энкодера «11», чтобы открыть быстрое меню.
2. Вращайте энкодер «11» до соответствующего уровня яркости от 1 до 6. Чем больше значение, тем выше яркость.



Режим повышенной чувствительности CMOS сенсора

1. В условиях недостаточной освещенности не включайте инфракрасный осветитель (ИК), откройте быстрое меню коротким нажатием кнопки энкодера «11» и выберите соответствующий пункт.
2. Вращайте энкодер для выбора необходимого уровня повышенной чувствительности, при этом данная функция активируется автоматически.

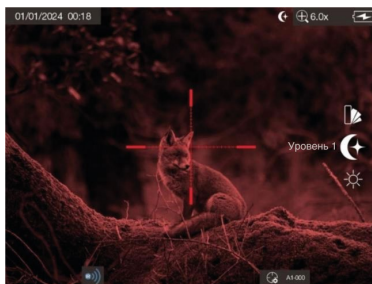

! Внимание

Режим повышенной чувствительности CMOS сенсора следует использовать без включения инфракрасного осветителя.

Для наблюдения в обычных ситуациях рекомендуется использовать ИК осветитель.

Режим повышенной чувствительности предназначен для использования в ситуациях, когда включение инфракрасно-

го света нежелательно. В некоторых случаях инфракрасный свет (IR) может быть виден для цели, в то время как режим повышенной чувствительности полностью невидим, так как использует естественную чувствительность сенсора и не излучает какой-либо свет.

В тёмных условиях, когда инфракрасный осветитель выключен, увеличение уровня яркости дисплея до 6 (максимум) в сочетании с режимом повышенной чувствительности CMOS сенсора даёт наилучший эффект!

Изменение цветовой палитры изображения

1. Цветовые палитры можно быстро переключать. Для этого нужно кратковременно нажимать кнопку энкодера «11» до выбора соответствующего пункта быстрого меню.
2. Вращая энкодер, выбрать необходимую палитру.
3. В дневное время, чтобы увидеть естественные яркие цвета, используйте палитру «Цветная».
4. Для эффективного ночного использования выберите иную палитру, например «Имитация зелёного ЭОП».



Запись фото и видео на карту памяти

1. Убедитесь, что карта MicroSD вставлена в слот SD-карты «12».
2. Чтобы начать видеозапись, нажмите и удерживайте кнопку фото/видеозаписи «3». Таймер будет отображаться справа сверху.
3. Чтобы остановить видеозапись, снова нажмите и удерживайте кнопку фото/видеозаписи «3».
4. Цифровое увеличение можно регулировать во время видеозаписи, вращая энкодер «11».
5. Для съёмки фото достаточно коротко нажать кнопку фото/видеозаписи «3». Это работает так же и в процессе видеозаписи.

Настройки разрешения видеозаписи

1. Войдите в главное меню, выберите **Настройки** → **Разрешение видео** → выберите нужное разрешение видеозаписи.
2. По умолчанию установлено разрешение видеозаписи 3MHD2304*1296@P30. (Чем выше разрешение, тем четче изображение, но и больше размер файла).

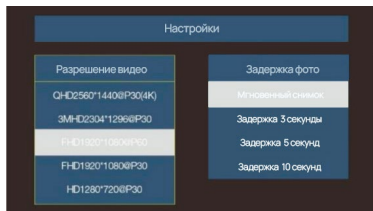

Просмотр отснятых фото и видео материалов

1. Войдите в главное меню и выберите пункт «Галерея», затем выберите фото или видео, которое вы хотите просмотреть.
2. После выбора видео нажмите кнопку энкодера "11" для воспроизведения, для паузы нажмите кнопку энкодера "11" еще раз.
3. Чтобы выйти из режима воспроизведения, нажмите и удерживайте кнопку энкодера.
4. Для удаления выбранного фото или видео нажмите кнопку фото/видеозаписи «З» и подтвердите удаление в диалоговом окне.

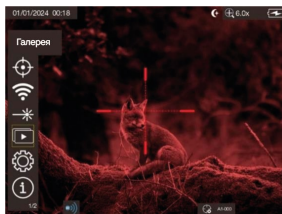

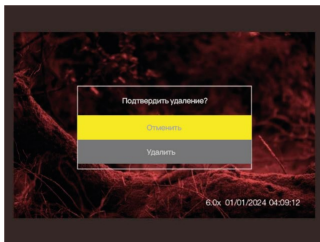

Включение WIFI

1. Подготовьте приложение для сопряжения и включите Wi-Fi на смартфоне.
2. Нажмите и удерживайте кнопку энкодера «11» для доступа к главному меню.
3. После выбора пункта Wi-Fi появится информация, необходимая для сопряжения Wi-Fi. Выберите «Включить», чтобы активировать модуль Wi-Fi в приборе. Имя Wi-Fi, отображаемое на дисплее, будет совпадать с именем сети Wi-Fi, которое будет отображаться в списке сетей на смартфоне.
4. Выберите Wi-Fi на смартфоне и введите пароль, отображаемый на устройстве.
5. После подключения Wi-Fi к смартфону необходимо выполнить сопряжение в приложении. Для этого следуйте указаниям в приложении.
6. Чтобы выйти из режима сопряжения Wi-Fi, выберите «Выключить», затем нажмите и удерживайте кнопку энкодера «11» для выхода из меню Wi-Fi.

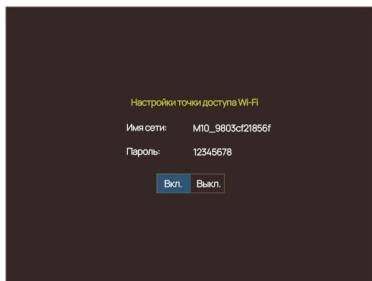

Примечание

- Если соединение Wi-Fi не установлено или нестабильно, рекомендуется перезапустить прибор и повторить попытку.
 - Радиус сигнала Wi-Fi составляет 10 метров. За пределами 10 метров соединение может быть нестабильным.
-

Приведение к нормальному бою (пристрелка)

1. Перед пристрелкой прицела убедитесь, что оружие находится в устойчивом положении (рекомендуется использовать специальный станок для пристрелки или, по крайней мере, сошки).
2. Войдите в главное меню и выберите пункт «Пристрелка». Откроется интерфейс меню пристрелки и настройки прицельной сетки.
3. Нажимая на кнопку энкодера "11" для переключения между пунктами и вращая энкодер для выбора нужных значений, выберете пристрелочный профиль (A, B, C, D или E), суб-профиль (от 1 до 5), тип и цвет прицельной сетки, а также дистанцию пристрелки.
4. Далее наведитесь на цель и произведите выстрел. (Точка прицеливания изображена как A в следующем примере)

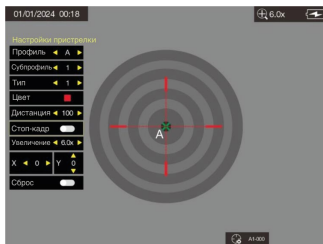

5. Точка попадания в большинстве случаев окажется в месте, отличном от точки прицеливания. (Точка попадания изображена как B в следующем примере).

6. Этого следует ожидать, если прицел на данном оружии ранее не пристреливался.
7. Теперь, удерживая прицельную сетку максимально стабильно на первоначальной точке прицеливания, нажимайте на кнопку энкодера «11», чтобы выбрать функцию «стоп-кадр» и поверните энкодер для «заморозки» изображения. Это позволит точнее подвести прицельную сетку к точке попадания.

Примечание

Если после первого выстрела нет попадания в мишень, значит точка попадания находится за её пределами, в этом случае следует установить мишень ближе к стрелку.

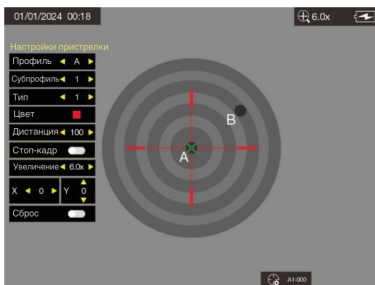

8. После «заморозки» изображения, нажимая кнопку энкодера «11», выберете координаты смещения сетки и вращением энкодера перемещайте прицельную сетку к точке попадания сначала по оси X (горизонталь), а затем по оси Y (вертикаль).

9. На изначальном месте прицельной сетки появится небольшая зеленая марка «Х», которая указывает на точку прицеливания.
10. Поверните энкодер по часовой стрелке или против часовой стрелки для перемещения влево или вправо, чтобы отрегулировать положение прицельной сетки по оси Х (горизонтально).
11. Убедитесь, что прицельная сетка расположена на одной вертикальной линии с точкой попадания пули.
12. Для подтверждения кратковременно нажмите кнопку энкодера «11». При этом произойдет переключение на регулировку по оси Y (вертикально).
13. Отрегулируйте положение прицельной сетки так же, как и раньше, перемещая её вверх или вниз.
14. Убедитесь, что прицельная сетка теперь расположена на точке попадания.
15. Если необходимо произвести дополнительные корректировки, нажмите кнопку энкодера «11», чтобы снова переместиться к выбору координат по осям Х и Y.
16. Убедитесь, что прицельная сетка находится точно на пулевом отверстии в мишени - пристрелка завершена.
17. Для сохранения параметров пристрелки в текущем пристрелочном профиле нажмите и удерживайте кнопку энкодера «11» в течение 2 секунд.
18. После завершения пристрелки прицельная сетка переместится в новое положение. Именно в этом месте будет средняя точка попадания (СТП).

Переключение пристрелочных профилей

1. Кратковременно нажимайте кнопку энкодера «11» до выбора соответствующего пункта быстрого меню.
2. Вращайте энкодер для выбора необходимого пристрелочного профиля. При этом не настроенные пристрелочные профили отображаться не будут



Измерение дистанции с помощью встроенного лазерного дальномера (для моделей DP940L и DP940L-35)

1. Для активации дальномера в режиме наблюдения нажмите и удерживайте кнопку «2» в течение 2 секунд.
2. При включении дальномер автоматически входит в режим одиночного измерения дистанции. Наведите на цель и нажмите кнопку «2» один раз, чтобы измерить расстояние до цели.
3. Если в течение 5 секунд в режиме одиночного измерения дистанции не будут нажаты никакие кнопки,

ИНСТРУКЦИЯ ПО ЭКСПЛУАТАЦИИ

- он автоматически отключится, и на дисплее снова отобразится прицельная сетка.
4. Нажмите и удерживайте кнопку «2» в течение 2 секунд во второй раз, чтобы переключиться в режим непрерывного сканирования. Расстояние до цели будет измеряться автоматически с интервалом в 0,5 секунды.
 5. Нажмите и удерживайте кнопку «2» в течение 2 секунд в третий раз, чтобы выйти из режима дальномера.



Единицы измерения дистанции можно переключить между ярдами и метрами в **главном меню** → **Ед. изм.** → **ЯРД или МЕТР.**

Примечание

- Лазерный дальномер можно использовать ночью. При использовании лазерного дальномера в ночное время на дисплее иногда может мигать небольшая полоска света. Это нормально; это свет, излучаемый лазером от дальномера.
 - Для достижения наилучших результатов проводите измерения на открытом пространстве без препятствий в виде стекла, дыма или плотного тумана. Дистанция до цели не должна быть менее 10 метров.
 - При определении дальности до цели на коротких и длинных расстояниях видимая маленькая полоска света, излучаемая лазерным дальномером, может находиться в разных положениях на экране, это нормально.
 - При дождливой погоде, тумане или при прицеливании в лесу или на лугу с высокой растительностью, эти условия могут повлиять на работу лазерного дальномера. Дистанцию до светлоокрашенных и крупных целей проще измерить.
-

Сброс к заводским настройкам

1. Сброс к заводским настройкам — это восстановление всех настроек до заводских по умолчанию.
2. Удерживайте кнопку энкодера «11» чтобы войти в главное меню, выберите **О приборе** → **Сброс настроек** → **Ок**, чтобы выполнить заводской сброс.

Внимание

- Если установлена карта microSD, память карты не будет очищена.
 - Все сохраненные пристрелочные профили будут удалены!
-

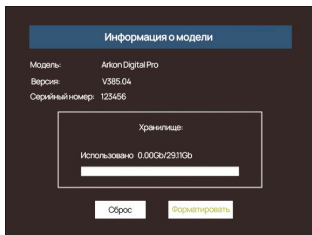

Форматирование карты памяти MicroSD

1. Если формат вставленной карты MicroSD не поддерживается, для правильной работы ее, возможно, придется переформатировать.
2. Удерживайте кнопку энкодера «11» чтобы войти в главное меню, выберите **О приборе** → **ФорматSD** → **Ok**

⚠ **Внимание**

Память карты MicroSD **БУДЕТ** очищена после форматирования.

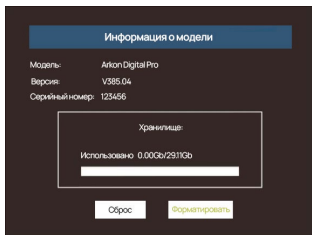

Настройка даты и времени

1. Удерживайте кнопку энкодера «11» чтобы войти в главное меню, выберите Дата/Время для установки даты и времени, а так же их формата.
2. Вращайте энкодер «11» для настройки и нажмите кнопку энкодера «11» для подтверждения.
3. Удерживайте кнопку энкодера «11» для сохранения и выхода из меню.

Примечание

Дата и время будут отображаться на видеозаписи.

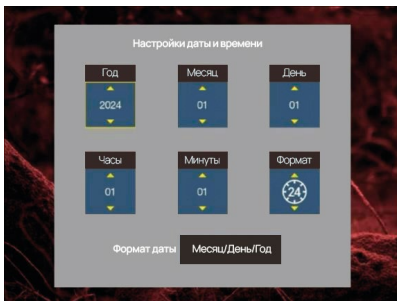

Смена языка интерфейса

1. Удерживайте кнопку энкодера «11» чтобы войти в главное меню, выберите Язык → Выберите один из доступных вариантов.

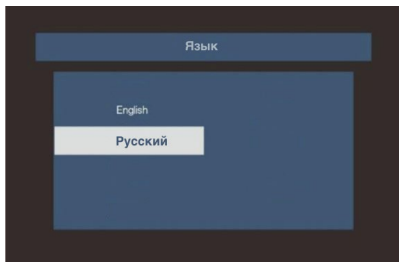

Картинка в картинке (PiP)

PiP — это уменьшенная копия основного экрана, которая отображается в центре с цифровым увеличением.

1. Удерживайте кнопку энкодера «11» чтобы войти в главное меню и выберите «PiP».
2. Выберите, в какой части экрана вы хотите видеть PiP: в верхнем левом углу, в верхнем среднем или в верхнем правом. Подтвердите выбор, нажав кнопку «M» на контроллере меню.
3. Картинка в картинке будет отображаться на экране в реальном времени.
4. Чтобы отключить эту функцию, вернитесь в главное меню и выберите «ВЫКЛ».

Подключение к внешнему дисплею с помощью комплектного HDMI кабеля

1. Подключите разъем Micro HDMI кабеля HDMI (входит в комплект) к порту HDMI «12» прибора. Подключите

другой конец кабеля HDMI к разъему HDMI внешнего монитора или телевизора.

2. После установки соединения изображение, видимое внутри прибора, будет дублироваться на внешнем мониторе или телевизоре.

Примечание

Данный прибор нельзя подключить через кабель HDMI к компьютеру, чтобы вывести изображение на монитор, но его можно подключить к отдельному монитору напрямую.

Установка быстросъемного кронштейна на прицел и на базу weaver/picatinny на оружии

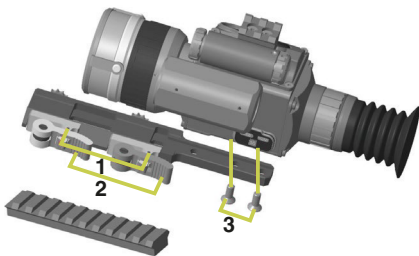

- 1 - Рычажный замок
- 2 - Рычаг
- 3 - Крепежный винт
- 4 - Стопорный штифт
- 5 - Регулировочная гайка

1. Установите оптический прицел в нужное положение на креплении и закрепите тремя винтами (входят в комплект) снизу с помощью шестигранного ключа (большого размера) (входит в комплект).
2. Установите прицел с креплением на направляющую.
3. Потяните назад фиксатор рычага, чтобы открыть рычаг, пока он не будет перпендикулярен креплению.
4. Слегка надавите на рычаг, чтобы освободить регулировочную гайку.
5. Поверните регулировочную гайку для регулировки затяжки. Проверьте затяжку, надавив на рычаг: если рычаг не удается закрыть до конца, значит, он слишком тугой и регулировочную гайку требуется ослабить. Если при закрытом замке на кронштейне присутствует люфт, значит усилие затяжки недостаточно. Регулируйте до тех пор, пока рычаги замков не будут полностью закрыты без применения чрезмерной силы, а кронштейн на базе будет зафиксирован плотно и без каких-либо люфтов.

Примечание

- Не прилагайте чрезмерных усилий, пытаясь надавить на рычаги, это может привести к необратимому повреждению кронштейна.
 - При правильной затяжке рычаги должны фиксироваться с минимальным сопротивлением.
-

Спецификация

Модель	Pro DP940-35	Pro DP940L-35	Pro DP940	Pro DP940L
Дальность обнаружения (1/4 луны, ИК-осветитель включен)	от 0.8м до 1000м (дом)			
Дальность обнаружения (полнолуние)	от 0.8м до 1500м (дом)			
Эффективное расстояние ИК-подсветки	от 200м до 800м			
Длина волны/мощность ИК осветителя	940nm/1W			
Встроенный ИК фильтр	Автоматический			
Тип, разрешение дисплея	OLED 0.39", 1024x768			
Цветовые палитры	Цветная/Чёрно-белая/Имитация зелёного ЭОП/Имитация ч/б ЭОП/Янтарная			
Разрешение видеосъемки	от 1920x1080 до 2560x1440			
Кадров в секунду	до 60			
Разрешение фотосъемки	16.12MP (5360x3008)			
Видеовыход	Mini HDMI			
Диапазон кратности	3.5x-21x	3.5x-21x	6x-36x	6x-36x
Диаметр объектива	35mm/F1.1	35mm/F1.1	50mm/F1.0	50mm/F1.0
Поле зрения	11°	11°	10°	10°
Диоптрийная настройка	±5			
Удаление выходного зрачка	40mm			
Ёмкость карты памяти	Micro SD HC до 512GB (FAT32)			
Тип аккумулятора	4X CR123A или пауэрбанк			
Время работы от комплекта аккумуляторов	4.5 часа			
Подключение внешнего источника питания	Type-C 5V2A			
Рабочая температура	-30 to + 50°C			
Пыле-влагозащитенность	IP65			
Размеры (ДхШхВ)	198x67x94mm	198x89x94mm	213x67x94mm	198x67x94mm
Вес (без батарей)	0.51 kg	0.588 kg	0.78 kg	0.89 kg
Измерение дистанции		от 10м до 1200м		10м до 1200м
Точность измерения дистанции		< 400m ±1m, > 400m ±0.4%м		< 400m ±1m, > 400m ±0.4%м

Гарантийные обязательства

Гарантийный срок хранения и эксплуатации составляет 24 месяца со дня продажи, но не более 36 месяцев с даты изготовления прибора.

При отсутствии отметки о продаже гарантийный срок устанавливается со дня выпуска изделия заводом-изготовителем и составляет 24 месяца.

Гарантия действительна только при наличии правильно заполненного руководства пользователя изделия с указанием серийного номера, даты поставки, чётких печатей поставщика и завода-изготовителя.

Гарантийный ремонт выполняется бесплатно (включая стоимость работ, материалов и, при необходимости, перевозки) на заводе-изготовителе или в сервисной компании.

Любые претензии к качеству изделия рассматриваются только после проверки его качества на заводе-изготовителе. Решение вопроса о замене или ремонте изделия или частей изделия остаётся в компетенции специалистов завода-изготовителя или сервисной службы. Заменяемые детали и узлы переходят в собственность завода-изготовителя или сервис-центра.

После проведения гарантийных сервисных работ гарантийный срок не возобновляется, а действует далее. Ответственность по настоящей гарантии ограничивается, если это не противоречит местному законодательству и указанным в настоящем документе обязательствам.

Если в процессе эксплуатации изделия выяснится, что параметры изделия отличаются от изложенных в руководстве по эксплуатации, рекомендуем немедленно обратиться за консультацией на завод-изготовитель, адрес и телефоны которого указаны в руководстве пользователя.

В течение всего гарантийного срока владелец имеет право на бесплатный ремонт изделия по неисправности, являющейся следствием производственных дефектов.

Гарантийные обязательства завода-изготовителя не распространяются в следующих случаях:

- утрата руководства пользователя на изделие;
- внесение исправлений в текст руководства пользователя, повреждений и изменений серийного номера изделия или в руководстве пользователя и при их несоответствии;
- при наличии механических повреждений, повреждений из-за воздействия химических веществ или неправильного применения;
- использование изделия в целях, для которых оно не предназначено;
- повреждения или нарушения нормальной работы в результате воздействия огня, агрессивных веществ, действиями животных или насекомых;
- неисправности, вызванные действиями непреодолимой силы (пожара, стихийных бедствий и т.п.);
- некачественный ремонт, разборка или адаптация на оружие и другие, не предусмотренные инструкцией вмешательства не уполномоченными на это лицами;
- повреждения, возникшие вследствие несоблюдения правил эксплуатации, хранения и/или транспортировки по вине владельца, транспортной фирмы, сервисной организации, уполномоченных на адаптацию лиц или фирм;
- несанкционированное изменение конструкции изделия в т. ч. кронштейнов для адаптации на оружие или установка на изделия переходных кронштейнов (планок) иной конструкции.

Гарантийный и послегарантийный ремонт и обслуживание производятся по адресу:

Москва, ул. Полимерная, д.8 стр. 2

☎ +7 (963) 722-15-07

✉ service@arknoptics.ru

🌐 arknoptics.ru

Организация, уполномоченная на принятие претензий на территории РФ: ООО «ЦЭК», г. Москва, ул. Киевская, д.22, пом. 3/1.



+7 (495) 229-39-93
E-mail: info@arknoptics.ru